

GlucoCheck

GOLD

Blutzuckermesssystem
Benutzerhandbuch

*sicher
& smart*

Mit eigener App

Breiter
Hämatokrit-
Bereich 0-70 %

Hygienischer
Teststreifen-
auswurf



USB



Bluetooth

aktivmed



Sehr geehrte Kundin, sehr geehrter Kunde,

vielen Dank, dass Sie sich für unser modernes **GlucoCheck GOLD** Blutzuckermesssystem entschieden haben. Diese Bedienungsanleitung beinhaltet viele wichtige Informationen, die Ihnen dabei helfen, das Messsystem richtig zu verwenden. Bitte nehmen Sie sich ausreichend Zeit, um sie sorgfältig durchzulesen, bevor Sie das Gerät zum ersten Mal benutzen.

Die regelmäßige Überwachung Ihres Blutzuckerspiegels kann Ihnen und Ihrem Arzt helfen, Ihren Diabetes besser zu kontrollieren. Bedingt durch sein kompaktes Format und die besonders einfache Bedienung kann Ihr **GlucoCheck GOLD** Messgerät Ihnen bei der einfachen Überwachung Ihrer Blutzuckerwerte helfen – überall und zu jeder Zeit.

Falls Sie weitere Fragen zu diesem Produkt haben, wenden Sie sich bitte an aktivmed. Sie erreichen unser Service-Team unter der kostenfreien **Service-Rufnummer: 0800 / 122 77 77** (Mo.- Fr. 8-18 Uhr / Sa. 9-14 Uhr).

Bestimmungsgemäße Verwendung

Dieses Blutzuckermesssystem ist zur In-vitro-Diagnose (außerhalb des Körpers) sowohl bei der Eigenanwendung von Menschen mit Diabetes als auch in klinischer Anwendung durch Fachpersonal bestimmt – als Instrument zur effektiven Blutzuckerüberwachung. Es dient zur quantitativen Glukosebestimmung in frischen, kapillaren Vollblutproben (Blut aus dem Finger, der Handfläche, dem Ober- und Unterarm) oder auch venösen oder arteriellen Vollblutproben.

Fachpersonal kann sowohl mit kapillaren als auch mit venösen oder arteriellen Blutproben messen, der häusliche Gebrauch (die Eigenanwendung) ist nur auf Kapillarblutmessungen beschränkt. Das Gerät sollte nicht zur Diagnose oder zum Screening eines Diabetes genutzt werden.

Wichtige Sicherheitshinweise – bitte vor der ersten Anwendung lesen!

1. Bitte das Gerät nur bestimmungsgemäß (siehe Benutzerhandbuch) anwenden.
2. Bitte benutzen Sie kein Zubehör, das nicht vom Hersteller stammt.
3. Bitte benutzen Sie das Gerät nicht, falls es nicht ordnungsgemäß funktioniert oder beschädigt ist.
4. Das Gerät bietet keine Heilung bei jeglichen Symptomen oder Erkrankungen. Die gemessenen Daten haben lediglich Referenzcharakter. Kontaktieren Sie für die Analyse der Messergebnisse immer Ihren Arzt.
5. Bevor Sie das Messgerät benutzen, lesen Sie bitte alle Instruktionen gründlich und testen Sie die Durchführung der Messung. Führen Sie zunächst alle Qualitätsprüfungen, wie vorgeschrieben, durch.
6. Halten Sie das Gerät und sämtliches Messzubehör von Kleinkindern fern. Kleine Zubehörgegenstände wie Batterien, Teststreifen, Lanzetten und kleine Ampullen können beim Verschlucken zur Erstickung führen.
7. Nutzen Sie das Gerät stets in trockener Umgebung. Meiden Sie bei der Messung die unmittelbare Nähe synthetischer Materialien (synthetische Textilien und Teppiche etc.), da diese durch elektrostatische Entladungen zu einer Verfälschung der Messergebnisse führen können.
8. Nutzen Sie das Gerät nicht an Orten mit elektromagnetischer Strahlung. Dies kann die Funktionsweise des Gerätes erheblich beeinträchtigen.
9. Eine fachgerechte Wartung und regelmäßig wiederholte Kontrolllösungen tragen wesentlich zu einer langen Nutzungsdauer Ihres Messgerätes bei. Falls Sie Zweifel an der Messgenauigkeit Ihres Gerätes haben sollten, wenden Sie sich bitte an Ihren Händler oder an **aktivmed**.

Bewahren Sie das Benutzerhandbuch sorgfältig auf.

Inhaltsverzeichnis

Vor der ersten Anwendung	8
Wichtige Informationen	8
Testprinzip	8
Set-Komponenten	9
Das GlucoCheck GOLD Messgerät	10
Das Display	11
Die Teststreifen	11
Grundeinstellungen des Messgerätes	12
Die 3 Mess-Modi	14
Vor der Messung	14
Überprüfung der Codenummern	14
Kontrolllösungstest	15
Durchführung eines Kontrolllösungstests	15
Blutzuckermessung	17
Vorbereitung der Stechhilfe zur Blutzuckermessung	17
Vorbereitung der Einstichstelle	17
Durchführung einer Blutzuckermessung	18
Alternative Entnahmestellen (AST)	20
Der Gerätespeicher	21
Messergebnisse abrufen	21
Überblick der durchschnittlichen Blutzuckermessergebnisse pro Tag	21
Herunterladen der Ergebnisse auf einen Computer	22
Datenübertragung per Bluetooth	22
Pflege und Wartung	24
Batterien	24
Auswechseln der Batterien	24
Pflege und Wartung Ihres Blutzuckermesssystems	25
Lagerung und Handhabung der Teststreifen	25
Wichtige Informationen zur Kontrolllösung	26
System-Fehlerbehebung	27
Ablesen der Messergebnisse	27
Fehlermeldungen	27
Fehlerbehebung	28
Weitere Informationen	29
Legende	29
Technische Daten	30

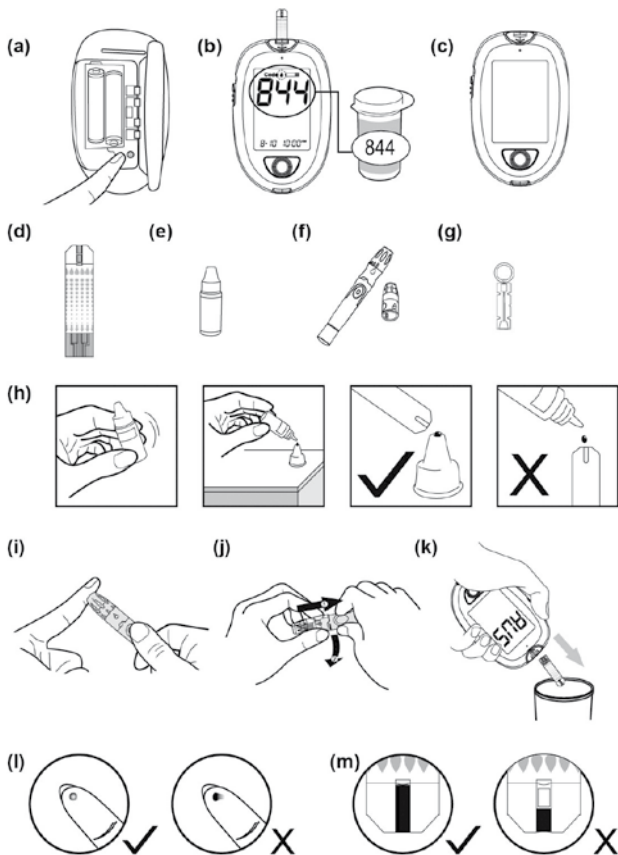

(n)

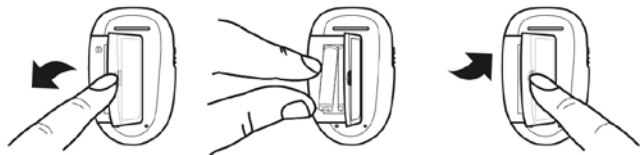

Vor der ersten Anwendung

Wichtige Informationen

- ▶ Eine schwere Dehydratation und sehr hohe Wasserverluste können zu niedrigeren Messwerten führen als den tatsächlichen Werten. Wenn Sie glauben, dass Sie an einer schwerwiegenden Dehydratation leiden, dann konsultieren Sie bitte umgehend Ihren Arzt.
- ▶ Falls Ihre Blutzuckermessergebnisse niedriger oder höher als gewöhnlich sind und Sie keine Krankheitssymptome verspüren, wiederholen Sie die Messung. Falls Symptome auftreten oder Sie weiterhin abweichende Messergebnisse erhalten sollten, folgen Sie unbedingt den Handlungsanweisungen Ihres behandelnden Arztes.
- ▶ Nutzen Sie eine frische Vollblutprobe zur Blutzuckermessung. Alle anderen verwendeten Substanzen und Materialien führen zu inkorrekten Messergebnissen.
- ▶ Wenn Sie Symptome wahrnehmen, die im Hinblick auf die Blutzuckermessergebnisse auf Unstimmigkeiten hindeuten und Sie alle Instruktionen dieser Bedienungsanleitung befolgt haben, dann kontaktieren Sie bitte umgehend Ihren behandelnden Arzt.
- ▶ Dieses Messsystem sollte bei Hypotonie oder Patienten im Schockzustand nicht angewendet werden. Bitte fragen Sie vor dem Gebrauch Ihren Arzt.

Testprinzip

Der Glukosetest basiert auf der Messung des elektrischen Stroms, der durch die Reaktion der Glukose im Blut mit dem Enzym Glukose-Dehydrogenase auf dem Teststreifen erzeugt wird. Das Messgerät misst den Strom, berechnet den Blutzuckerwert und zeigt das Ergebnis an. Die Stärke des durch die Reaktion hervorgerufenen Stroms hängt von der Glukosemenge in der Blutprobe ab.

Set-Komponenten

Das Blutzuckermessset (mg/dl PZN 11864873 (REF 21947), mmol/l PZN 11864896 (REF 21948)) enthält folgende Teile:

1. GlucoCheck GOLD Blutzuckermessgerät (1)
2. GlucoCheck GOLD Teststreifen (10)
3. GlucoCheck Stechhilfe mit durchsichtiger Kappe zur Messung an alternativen Entnahmestellen (1)
4. GlucoCheck Universal-Lanzetten (10)
5. Benutzerhandbuch (1)
6. Kurzbedienungsanleitung (1)
7. Messgeräte-Etui (1)
8. Garantiekarte (1)
9. Tagebuch (1)
10. 1,5 V AAA Batterien (2)

Nicht im Set enthalten:

1. 70-prozentiger Alkohol (Ethanol) zur Desinfektion der Hände vor der Messung
2. Kontrolllösung für den Kontrolllösungstest

Hinweis

Sollten Teile aus Ihrem Blutzuckermessset fehlen oder vor der Verwendung geöffnet worden sein, kontaktieren Sie bitte den **aktivmed** Kundenservice.

Folgende Verbrauchsmaterialien erhalten Sie direkt bei uns (kostenfreie Service-Rufnummer: 0800 / 122 77 77, Mo.-Fr. 8-18 Uhr / Sa. 9-14 Uhr), im Fachhandel oder in Ihrer Apotheke:

Blutzuckerteststreifen (50 Stück)	PZN 11864933 (REF 21946)
Blutzuckerteststreifen (25 Stück)	PZN 11864956 (REF 21945)
Kontrolllösung niedrig (4 ml)	PZN 11864927 (REF 21951)
Kontrolllösung mittel (4 ml)	PZN 11864910 (REF 21950)
Kontrolllösung hoch (4 ml)	PZN 11864904 (REF 21949)

Das GlucoCheck GOLD Messgerät

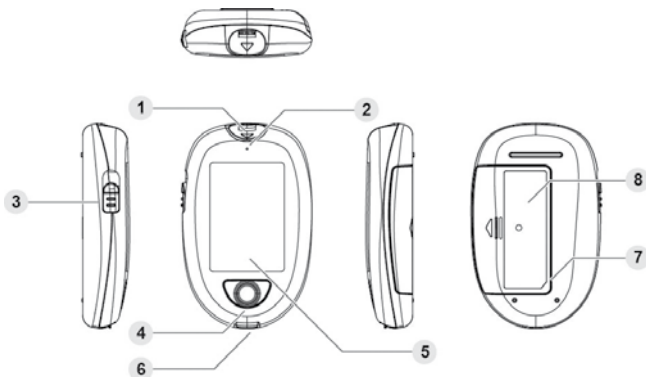

1 Beleuchteter Teststreifeneinschub

Nachdem hier ein Teststreifen eingefügt wurde, ist das Gerät messbereit.

2 Bluetooth-Anzeige

3 Teststreifenauswurf-Taste

Durch Betätigung dieser Taste wird der benutzte Teststreifen ausgeworfen.

4 M-Taste

Durch Betätigung der M-Taste gelangen Sie ins Speichermenü oder schalten einen Alarm ab.

5 Display

6 Datenschnittstelle

Herunterladen der Messergebnisse auf den Computer mit einem USB-Kabel

7 SET-Taste (S)

Bestätigung der Messeinstellungen durch Drücken der SET-Taste

8 Batterieschacht

Das Display

- 1 Blutropfensymbol
- 2 Messergebnis
- 3 Ketonwarnung
- 4 Fehlermeldung
- 5 Speichermodus
- 6 Automatischer Kontrolllösungsmodus
Kontrolllösungstest
- 7 Messmodus
 - 🍏 → Vor einer Mahlzeit
 - 🍷 → Nach einer Mahlzeit
 - allgemeiner Modus → zu jeder Tageszeit
- 8 Teststreifensymbol
- 9 Niedriger Batteriestand
- 10 Messeinheit
mg/dl oder mmol/l

- 11 Niedriger oder hoher Blutzuckerwert
- 12 Erinnerung / Alarm
- 13 Tagesdurchschnitt
- 14 Zeit
- 15 Datum
- 16 Code
- 17 Lautsprecher

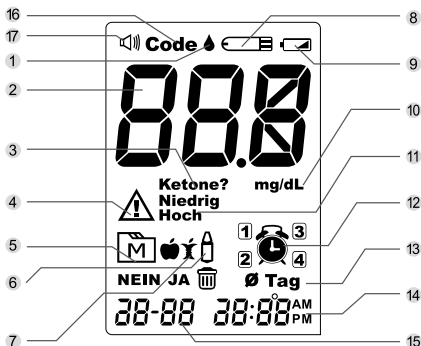

Die Teststreifen

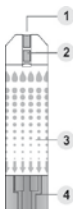

- 1 Absorptionsfläche (Blut)
- 2 Bestätigungsfenster
- 3 Teststreifenhaltebereich
- 4 Kontaktstreifen

ACHTUNG:

Beim Einführen des Teststreifens muss die Oberseite des Teststreifens nach oben zeigen. Die Messergebnisse könnten falsch sein, falls der Kontaktstreifen nicht komplett in den Teststreifeneinschub eingeführt wurde.

Bemerkung

Das **GlucocCheck GOLD** Messgerät darf nur mit den **GlucocCheck GOLD** Teststreifen verwendet werden. Die Nutzung anderer Teststreifen kann zu inkorrekten Messergebnissen führen.

Grundeinstellungen des Messgerätes

Bevor Sie Ihr Messgerät zum ersten Mal nutzen und nach jedem Batteriewechsel, sollten Sie die folgenden Einstellungen überprüfen und aktualisieren.

Aufrufen des Einstellungsmodus (a)

Das Gerät ist nicht eingeschaltet und es befindet sich kein Teststreifen im Einzugsschacht. Drücken Sie „S“.

1. Einstellung des Datums

Das Datum wird im folgenden Format angezeigt:
Tag/Monat/Jahr. Nacheinander blinken Jahr, Monat und Tag im Display auf.
Drücken Sie „M“, um das richtige Datum auszuwählen. Drücken Sie „S“ zur Bestätigung Ihrer Eingabe.

2. Einstellung des Zeitformats

Drücken Sie „M“, um das gewünschte Zeitformat auszuwählen (12 Stunden oder 24 Stunden). Drücken Sie „S“ zur Bestätigung Ihrer Eingabe.

3. Einstellen der Zeit

Wenn die Stunde und Minute nacheinander aufblinken, drücken Sie „M“, um die richtige Uhrzeit auszuwählen. Bestätigen Sie mit „S“.



4. Einstellung der Temperatureinheit

Zur Einstellung der Temperatureinheit (°C oder °F) drücken Sie bitte „M“ und bestätigen Sie Ihre Eingabe mit „S“.

5. Einstellung des Signaltons

Um die Signaltöne ein- oder auszuschalten, drücken Sie „M“ und bestätigen Sie die Eingabe mit „S“.

6. Löschen aller Messergebnisse

Wenn die Symbole „“ und „“ im Display erscheinen, drücken Sie „M“, um „NEIN“ auszuwählen und damit die Ergebnisse im Speicher zu belassen. Um alle Ergebnisse zu löschen, drücken Sie „M“ und wählen Sie „JA“. Bestätigen Sie Ihre Eingabe mit „S“.

7. Einstellung der Alarmzeiten

Sie können vier verschiedene Alarmzeiten einstellen. Im Display erscheinen „AUS“ und das Symbol „🔔“. Wenn Sie keinen Alarm eingeben möchten, drücken Sie „S“, um diesen Schritt zu überspringen. Oder drücken Sie zum Einschalten des ersten Alarms „M“ und dann „S“ zum Bestätigen. Stunde und Minute blinken nacheinander im Display auf. Wählen Sie die richtige Uhrzeit mit „M“ aus und bestätigen Sie jeweils mit „S“. Im Anschluss können Sie eine weitere Alarmzeit einstellen.

Hinweis

Wenn der Alarm ertönt, drücken Sie „M“, um diesen auszuschalten. Wird der Alarm nicht deaktiviert, ertönen 2 Minuten lang akustische Signale. Danach schaltet sich das Gerät automatisch aus.

8. Einstellen der Bluetooth-Funktion

Drücken Sie „M“, um die Bluetooth-Funktion (bT) ein- oder auszuschalten. Bestätigen Sie mit „S“.

Hinweis

Diese Funktion dient der Datenübertragung via Bluetooth. Wenn „EIN“ ausgewählt ist, werden die Messergebnisse direkt nach dem Test automatisch übertragen.

Sie haben alle Einstellungen erfolgreich abgeschlossen!

Hinweis

Diese Parameter können **NUR** im Einstell-Modus geändert werden. Falls sich das Gerät 3 Minuten ohne Nutzung im Einstell-Modus befindet, schaltet es sich automatisch aus.

Die 3 Mess-Modi

Das Messgerät bietet Ihnen drei Modi zur Messung: den allgemeinen Modus (ohne Symbol), vor dem Essen „🍏“ und nach dem Essen „🍷“.

Sie können zwischen den einzelnen Modi folgendermaßen wechseln:

1. Schalten Sie das Gerät aus. Führen Sie dann einen Teststreifen in das Gerät ein, so dass sich das Gerät einschaltet. Im Bildschirm werden die Umgebungstemperatur, die Codenummer, das Teststreifensymbol „☐“ und ein blinkender Blutropfen „💧“ angezeigt.
2. Drücken Sie „M“ und wählen Sie zwischen: dem allgemeinen Modus, „🍏“ und „🍷“.

Vor der Messung

Überprüfung der Codenummern

Bitte vergewissern Sie sich, dass die im Display angezeigte Codenummer mit der Codenummer auf der Teststreifendose übereinstimmt (b). Wenn die Codenummern übereinstimmen, können Sie mit der Messung fortfahren.

Achtung

Der im LCD angezeigte Code muss mit dem Code auf der Teststreifendose übereinstimmen, bevor Sie testen. Andernfalls kann es zu ungenauen Messergebnissen kommen.

Wenn der im Display angezeigte Code nicht mit dem Code auf der Teststreifendose übereinstimmt, führen Sie bitte keine Blutzuckermessung durch und kontaktieren Sie den aktivmed Kundenservice.

Der Kontrolllösungstest

Die **GlucoCheck GOLD** Kontrolllösung beinhaltet einen festgelegten Anteil an Glukose (Zucker), der mit dem Teststreifen reagiert. Der Kontrolllösungstest stellt sicher, dass Ihr Gerät und die Teststreifen korrekt funktionieren.

Bezüglich der Durchführung des Kontrolllösungstests halten Sie sich bitte an die in Ihrem Land empfohlenen Vorgaben.

Führen Sie immer einen Test mit Kontrolllösung durch, wenn:

- ▶ Sie eine neue Packung Teststreifen einsetzen.
- ▶ Sie glauben, dass das Gerät oder die Teststreifen nicht ordnungsgemäß funktionieren.
- ▶ Ihre Blutzuckermessergebnisse sich nicht mit Ihrem gesundheitlichen Befinden decken oder Sie glauben, dass die Messergebnisse nicht korrekt sind.
- ▶ Sie die Durchführung eines Kontrolllösungstests üben möchten.
- ▶ Sie das Gerät fallen gelassen haben oder wenn Sie denken, dass das Gerät beschädigt ist.

Um einen genauen Kontrolllösungstest durchzuführen, können Kontrolllösungen in drei verschiedenen Konzentrationen (niedrig, mittel und hoch) eingesetzt werden.



Bitte prüfen Sie den Inhalt auf Ihrer Produktbox. Die Kontrolllösungen sind nicht im Kit enthalten. Sie können separat erworben werden. Bitte wenden Sie sich an Ihren Lieferanten, die Apotheke vor Ort oder direkt an aktivmed (unter 0800 / 122 77 77 (kostenfreie Service-Rufnummer, Mo.-Fr. 8-18 Uhr / Sa. 9-14 Uhr)). Bitte stellen Sie sicher, dass Sie diese für eine Blutzuckermessung notwendigen Produkte vorher besorgen.

Durchführung eines Kontrolllösungstests

Zur Überprüfung des Gerätes mit Kontrolllösung nutzen Sie bitte die Kontrolllösung in der Konzentration (niedrig, mittel, hoch), die am nächsten an Ihrem gemessenen Blutzuckerwert liegt. Den Ergebnisbereich der jeweiligen Kontrolllösung entnehmen Sie bitte dem Aufdruck auf dem Teststreifenröhrchen.

Dazu benötigen Sie: (c), (d) und (e).

1. Schieben Sie den Teststreifen in das Gerät, um es einzuschalten.

Führen Sie den Teststreifen in das Gerät ein. Warten Sie bis im Display die Umgebungstemperatur, die Codenummer, das Teststreifensymbol „“ und das Blutropfensymbol „“ aufblinken.

2. Auftragen der Kontrolllösung (h)

Schütteln Sie das Kontrolllösungsfläschchen vor dem Gebrauch gründlich. Drücken Sie den ersten Tropfen heraus und entfernen Sie diesen von dem Fläschchen. Tragen Sie anschließend einen Tropfen der Lösung auf die gesäuberte Kappe des Kontrolllösungsfläschchens auf. Halten Sie das Gerät so, dass die Absorptionsstelle des Teststreifens den Tropfen berührt. Sobald das Kontrollfenster vollständig gefüllt ist, startet ein Countdown. Ihr Blutzuckermessgerät erkennt diese Messung automatisch als Kontrolllösungstest.

Hinweis

Tragen Sie die Kontrolllösung niemals auf den Teststreifen direkt auf, um Verunreinigungen zu vermeiden.

3. Lesen und Vergleichen der gewonnenen Messergebnisse

Nach dem Herunterzählen des Countdowns erscheint das Ergebnis des Kontrolllösungstests direkt auf dem Display. Vergleichen Sie dieses Messergebnis dann mit dem auf der Teststreifendose angegebenen Bereich. Der Ergebnisbereich für Kontrolllösungen kann mit jeder Teststreifendose variieren. Das erhaltene Messergebnis sollte in dem angegebenen Intervall liegen. Falls nicht, lesen Sie die Gebrauchsanweisung bitte erneut und führen den Kontrolllösungstest nochmals durch. Sobald das Symbol „“ im Display erscheint, wird Ihr Messergebnis im Speicher unter „QC“ gespeichert.

Hinweis

Der Ergebnisbereich, der auf der Teststreifendose aufgedruckt ist, gilt nur bei der Durchführung von Tests mit Kontrolllösung. Der Vergleich Ihres gemessenen Blutzuckerwertes mit diesem Ergebnisbereich ist nicht möglich. Bitte beachten Sie auch die Informationen zur Kontrolllösung im Kapitel „Pflege und Wartung“.

Blutzuckermessung

Achtung

Zur Reduzierung der Infektionsgefahr:

- ▶ Niemals eine Lanzette oder eine Stechhilfe mit einer anderen Person teilen.
- ▶ Nutzen Sie stets neue und sterile Lanzetten. Lanzetten sind nur zum einmaligen Gebrauch bestimmt.
- ▶ Die Lanzette und die Stechhilfe nicht mit Handcreme, Ölen, Schmutz oder anderen Rückständen in Kontakt bringen.

Vorbereitung der Stechhilfe zur Blutentnahme

Bitte folgen Sie den Anweisungen zur Blutentnahme in der Packungsbeilage der Stechhilfe.

Vorbereitung der Einstichstelle

Regen Sie vor der Blutentnahme die Durchblutung an der Einstichstelle durch Reibung an. Dies hat einen wesentlichen Einfluss auf den zu erhaltenden Blutzuckerwert. Die Blutzuckerkonzentration im Blut aus alternativen Entnahmestellen kann, verglichen mit der Fingerbeere, ohne zusätzliche Anregung der Durchblutung differieren. Durch die beschriebene Anregung der Durchblutung vor der Blutabnahme kann diese mögliche Differenz deutlich reduziert werden.

Vor der Blutentnahme befolgen Sie bitte die folgenden Anweisungen:

- ▶ Waschen und trocknen Sie Ihre Hände, bevor Sie mit der Blutabnahme beginnen.
- ▶ Wählen Sie als Einstichstelle die seitliche Fingerbeere. Andere Einstichstellen sind möglich. (Bitte beachten Sie den Abschnitt „Alternative Entnahmestellen“ in diesem Benutzerhandbuch.)
- ▶ Regen Sie die Durchblutung durch Reiben der Einstichstelle an. Das Reiben der Einstichstelle sollte ca. 20 Sekunden andauern.
- ▶ Reinigen Sie die zu punktierende Stelle mit 70-prozentigem Ethanol und **lassen Sie sie ca. 1-2 Minuten an der Luft trocknen, bevor Sie mit der Blutentnahme beginnen.**
- ▶ Nutzen Sie die durchsichtige Kappe (im Set enthalten), um Ihre Stechhilfe einzustellen, wenn Sie Blut aus alternativen Entnahmestellen entnehmen.

► **Blutentnahme aus der seitlichen Fingerbeere (i)**

Setzen Sie eine Lanzette in die Stechhilfe ein. Ziehen Sie die Spannvorrichtung so weit nach hinten, bis ein „Klick“-Geräusch ertönt. Sobald die Stechhilfe gespannt ist, färbt sich das Sichtfenster orange. Drücken Sie die Stechhilfe an die seitliche Fingerbeere. Drücken Sie die Auslösetaste, um Ihren Finger zu punktieren. Ein „Klick“-Geräusch zeigt an, dass die Punktion abgeschlossen ist.

► **Blutentnahme aus anderen Stellen als der Fingerbeere (j)**

Setzen Sie eine Lanzette in die Stechhilfe ein und ersetzen Sie die Kappe der Stechhilfe durch die durchsichtige Kappe. Ziehen Sie die Spannvorrichtung so weit nach hinten, bis ein „Klick“-Geräusch ertönt. Wenn Sie in den Oberarm, Unterarm oder die Hand stechen, meiden Sie bitte Venen, um starke Blutungen zu verhindern.



Hinweis

- Wählen Sie für jeden Test eine wechselnde Einstichstelle. Das wiederholte Stechen der gleichen Einstichstelle kann zu Schmerzen und Hornhautbildung führen.
- Bitte kontaktieren Sie Ihren Arzt, bevor Sie mit der Blutentnahme aus alternativen Entnahmestellen (AST) beginnen.
- Wir empfehlen, den ersten Blutropfen nicht für die Messung zu nutzen.

Durchführung der Blutzuckermessung

Um eine Blutzuckermessung durchzuführen, benötigen Sie: (c), (d), (f) und (g).

1. Schieben Sie den Teststreifen in das Gerät, um es einzuschalten.

Warten Sie, bis das Gerät die Symbole „“ und „“ anzeigt.

2. Wählen Sie den für Sie geeigneten Mess-Modus durch Drücken der M-Taste.

3. Die Blutentnahme (l)

Nutzen Sie die voreingestellte Stechhilfe, um die gewünschte Stelle zu punktieren. Wischen Sie den ersten Blutropfen ab. Die Größe des Blutropfens sollte mindestens 0,5 Mikrolitern (μl) entsprechen. Reiben Sie leicht an der Punktionsstelle, um einen weiteren Blutropfen zu erhalten. Seien Sie vorsichtig, damit der Blutropfen nicht verschmiert.

4. Auftragen der Blutprobe (m)

Halten Sie den Blutropfen vorsichtig und im geeigneten Winkel an den Blutsensor des Teststreifens. Das Bestätigungsfenster ist vollständig ausgefüllt, wenn eine ausreichende Blutprobe aufgenommen wurde. Entfernen Sie Ihren Finger nicht, bis Sie einen Signalton hören.

Hinweis

- ▶ Vermeiden Sie es, den Teststreifen an die Einstichstelle zu drücken oder den Blutropfen versehentlich zu verschmieren.
- ▶ Wenn Sie dem Teststreifen Ihren Blutropfen nicht innerhalb von 3 Minuten zuführen, wird sich das Gerät automatisch abschalten. Sie müssen den Teststreifen dann herausziehen und wieder einführen, um eine neue Messung zu starten.
- ▶ Das Kontrollfenster muss mit Blut gefüllt sein, bevor das Gerät mit der Messung beginnen kann. Nachdem der Blutropfen durch den Teststreifen aufgesogen wurde, darf kein weiteres Blut zugeführt werden. Entfernen Sie stattdessen den gebrauchten Teststreifen und messen Sie stets mit einem neuen Teststreifen.
- ▶ Wenn Sie Schwierigkeiten mit dem Befüllen des Kontrollfensters haben, wenden Sie sich bitte an medizinisches Fachpersonal oder an **aktivmed**.

5. Ablesen der Ergebnisse

Das Ergebnis Ihrer Blutzuckermessung wird Ihnen nach 5 Sekunden (Herunterzählen von 5 auf 0 im Display) angezeigt. Das Ergebnis wird automatisch im Speicher abgelegt.

6. Auswerfen des gebrauchten Teststreifens (k)

Werfen Sie den Teststreifen aus, indem Sie die Auswurf Taste an der Seite drücken. Nutzen Sie einen Abwurfbehälter, um den verwendeten Teststreifen zu entsorgen. Das Messgerät schaltet sich anschließend automatisch aus.

Folgen Sie unbedingt den Anweisungen in der Packungsbeilage der Stechhilfe, wenn Sie die gebrauchte Lanzette entfernen.

Hinweis

- ▶ Benutzte Lanzetten und Teststreifen können ein biologisches Risiko bergen. Bitte entsorgen Sie benutzte Lanzetten und Teststreifen vorsichtig und gemäß den lokalen Regularien.

Alternative Entnahmestellen (AST)

Sie können das zur Messung benötigte Blut aus unterschiedlichen Stellen Ihres Körpers entnehmen.

Wichtig

Es gibt Einschränkungen bezüglich der Entnahme von Blut aus alternativen Entnahmestellen. Bitte fragen Sie Ihren Arzt, bevor Sie auf andere Blutentnahmestellen umstellen.

Vorgeschlagene Entnahmestellen für die Hand

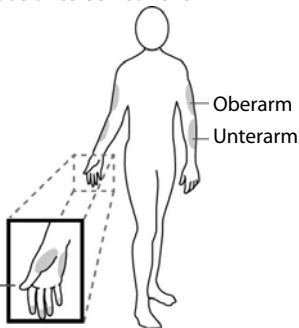

Wann dürfen Sie alternative Entnahmestellen nutzen?

Ihre Ernährung, die Einnahme von Medikamenten, Krankheit, Stress und körperliche Ertüchtigung können Ihren Blutzuckerwert beeinträchtigen. Kapillares Blut aus der Fingerbeere kann diese Veränderungen des Blutzuckerspiegels schneller abbilden als kapillares Blut aus anderen Regionen des Körpers. Deshalb sollten Sie, wenn Sie während oder direkt nach einer Mahlzeit, Sport o. ä. messen, **nur Blut aus der Fingerbeere zur Messung nutzen**.

Es wird dringend empfohlen, dass Sie alternative Entnahmestellen zur Blutzuckermessung **NUR** zu folgenden Zeitpunkten nutzen:

- ▶ Vor einer Mahlzeit oder nüchtern (mehr als zwei Stunden nach einer Mahlzeit)
- ▶ Zwei Stunden oder länger nach der letzten Insulingabe
- ▶ Zwei Stunden oder länger nach Sport oder Bewegung

Nehmen Sie kein Blut aus alternativen Entnahmestellen, wenn:

- ▶ Sie davon ausgehen, dass Ihr Blutzuckerspiegel gering ist.
- ▶ Sie unsicher sind, ob Sie unterzuckert sind.
- ▶ Sie eine Hyperglykämie vermuten.
- ▶ Ihre Ergebnisse mit Blut aus alternativen Entnahmestellen sich nicht mit Ihrem Befinden decken.
- ▶ Ihre gewöhnlichen Messergebnisse oftmals schwanken.

Der Gerätespeicher

Der Gerätespeicher speichert die letzten 1.000 Blutzuckermessergebnisse mit Datum und Uhrzeit ab. Um in den Gerätespeicher zu gelangen, sollte das Gerät zunächst ausgeschaltet sein.

Messergebnisse abrufen

1. Halten Sie „M“ kurz gedrückt.

Das Symbol „“ erscheint im Display. Wenn Sie „M“ erneut drücken, sehen Sie das Ergebnis der letzten Blutzuckermessung mit Datum, Uhrzeit und Mess-Modus.

2. Drücken Sie jeweils „M“, um die einzelnen vorhergehenden Blutzuckermessergebnisse aufzurufen. Halten Sie „M“ kurz gedrückt, um das Messgerät auszuschalten.

Überblick der durchschnittlichen Blutzuckermessergebnisse pro Tag

1. Halten Sie „M“ solange gedrückt, bis die Symbole „“ und „ Tag“ im

Display erscheinen, um zur Übersicht über die durchschnittlichen Messergebnisse zu gelangen. Sobald Sie „M“ loslassen, erscheint Ihr durchschnittliches Blutzuckermessergebnis der letzten 7 Tage, wenn Sie sich im allgemeinen Modus befinden.

2. Drücken Sie „M“ erneut, erhalten Sie den Überblick der durchschnittlichen Blutzuckermessergebnisse der letzten 14, 21, 28, 60 und 90 Tage. Jedes Ergebnis erscheint dabei in dem von Ihnen gewählten Mess-Modus: dem allgemeinen Modus (ohne Symbol), vor dem Essen „“, nach dem Essen „“.

3. Verlassen des Gerätespeichers

Drücken Sie „M“ und das Gerät schaltet sich, nachdem es das letzte Ergebnis angezeigt hat, automatisch aus.

Hinweis

- ▶ Sie können den Speicher auch sofort verlassen, wenn Sie „M“ 3 Sekunden lang gedrückt halten. Wenn Sie das Gerät für den Zeitraum von 3 Minuten nicht mehr nutzen, schaltet sich das Gerät automatisch aus.
- ▶ Sämtliche Kontrolllösungstestergebnisse werden **NICHT** in den Tagesdurchschnitts-Übersichten angezeigt.

Herunterladen der Ergebnisse auf einen Computer

Datenübertragung mit USB-Kabel

Sie können das Gerät in Verbindung mit einem USB-Kabel und der dafür vorgesehenen Software an Ihren Computer anschließen und so Ihre Ergebnisse an Ihrem Computer einsehen.

Weitere Informationen zur Software und zum USB-Kabel erhalten Sie bei **aktivmed**. Das Micro-USB-Kabel (USB 2.0 A-Stecker auf Micro-B-Stecker) können Sie im Fachhandel beziehen.

1. Installation der Software nach Bezug des USB-Kabels

Die Software steht Ihnen unter www.aktivmed.de zum Download bereit.

2. Das Messgerät mit einem PC verbinden

Verbinden Sie das Kabel mit einem USB-Anschluss Ihres Computers. Das andere Ende des Kabels schließen Sie bitte an den dafür vorgesehenen Anschluss Ihres Messgerätes an. Das Gerät ist dabei ausgeschaltet. Auf Ihrem Gerät erscheint das Symbol „USB“. Dies bedeutet, dass Ihr Blutzuckermesssystem nun mit dem PC verbunden ist und Daten übertragen kann.

3. Die Datenübertragung

Folgen Sie bitte den Bedienhinweisen der Software, um die Daten zu übertragen. Die Ergebnisse können mit Uhrzeit und Datum direkt übertragen werden. Nach Abschluss der Datenübertragung können Sie das Kabel vom Gerät entfernen. Das Gerät schaltet sich anschließend automatisch aus.

Datenübertragung per Bluetooth

Sie können Ihre Daten via Bluetooth von Ihrem Messgerät auf ein anderes Bluetooth-fähiges Gerät übertragen. Bitte kontaktieren Sie unseren Kundenservice, wenn Sie Hilfe benötigen. Bitte beachten Sie, dass Sie zunächst das Messgerät mit dem Bluetooth-Empfänger verbinden müssen, bevor Sie die Daten übermitteln können.

Verbindung mit Ihrem Mobilgerät

1. Schalten Sie die Bluetooth-Funktion an Ihrem Mobilgerät ein.
2. Nach Beendigung des Mess- oder Speichermodus blinkt das Bluetooth-Symbol auf. Das Aufblinken des Symbols zeigt, dass die Bluetooth-Funktion automatisch eingeschaltet wurde.
3. Folgen Sie den Anweisungen Ihrer App, um beide Geräte zu koppeln. (Suchen Sie Ihr Messgerät und fügen Sie es in der App hinzu.)
4. Für die erfolgreiche Kopplung der App und des Messgerätes sollte die Bluetooth-Funktion des Messgerätes eingeschaltet sein, damit die Daten an die App übertragen werden können.

Bluetooth-Anzeigen auf Ihrem Blutzuckermessgerät

BLUETOOTH-ANZEIGE	ERKLÄRUNG
Blau blinkend	Die Bluetooth-Funktion ist eingeschaltet und wartet auf eine Verbindung.
durchgehend blau	Die Bluetooth-Verbindung wird aufgebaut.

Achtung

- ▶ Wenn ein Kabel Ihren Computer und Ihr Messgerät verbindet, können die Daten per USB übertragen werden. Wenn kein Kabel angeschlossen ist, können die Daten per Bluetooth übertragen werden.
- ▶ Während der Datenübertragung kann keine Messung durchgeführt werden.
- ▶ Stellen Sie sicher, dass Ihr Gerät die Bluetooth Smart-Technologie unterstützt. Achten Sie darauf, dass die Bluetooth-Funktion an Ihrem Gerät aktiviert ist und sich das Messgerät innerhalb der Empfangsreichweite befindet, bevor Sie die Daten senden. Die Versionsanforderungen für das Betriebssystem finden Sie im App Store oder bei Google Play, wenn Sie die App herunterladen.
- ▶ Jeder Hersteller implementiert die Bluetooth-Funktion in unterschiedlicher Weise. Daher könnten Kompatibilitäts-Probleme zwischen Ihrem Mobilgerät und dem Blutzuckermessgerät auftreten.



Pflege und Wartung

Batterien

Ihr neues **GlucoCheck GOLD** wird mit zwei 1,5 V AAA Alkaline Batterien geliefert. aktivmed bietet Ihnen einen Batterieaustausch-Service für Ihr GlucoCheck GOLD Messgerät an. Falls Sie neue Batterien benötigen, wenden Sie sich bitte an unser Service-Team unter der folgenden Rufnummer: 0800 / 122 77 77 (kostenlos, Mo.-Fr. 8-18 Uhr / Sa. 9-14 Uhr).

Symbol - „Niedriger Batteriestatus“

Das Gerät zeigt Ihnen eines der folgenden Symbole an, wenn die Batterien fast leer sind.

1. Wenn das Symbol „“ erscheint, bedeutet dies, dass Sie die Batterien wechseln müssen. Das Gerät ist aber noch voll funktionstüchtig und die Blutzuckermessergebnisse sind korrekt.
2. Das „“ Symbol erscheint zusammen mit E-1, „“ und „Niedrig“:
Die Batterien sind leer. Mit dem Gerät kann keine Messung mehr vorgenommen werden. Wechseln Sie deshalb umgehend die Batterien aus.

Auswechseln der Batterien

Versichern Sie sich vor dem Austausch der Batterien (n), dass das Gerät ausgeschaltet ist.

1. Drücken Sie die Abdeckung hoch und klappen Sie sie auf.
2. Entnehmen Sie die alten Batterien und setzen Sie zwei neue 1,5 V AAA Alkaline Batterien ein.
3. Schließen Sie das Batteriefach. Wenn die Batterien korrekt eingelegt worden sind, ertönt danach ein „Piep-Ton“.

Hinweis

- ▶ Durch den Batteriewechsel werden die Messergebnisse **NICHT** aus dem Speicher gelöscht.
- ▶ Bitte halten Sie die Batterien von Kindern fern. Falls die Batterien von Kindern verschluckt werden, suchen Sie bitte sofort einen Arzt auf.
- ▶ Batterien, die lange Zeit ungenutzt bleiben, können Chemikalien verlieren. Wenn Sie das Gerät für einen langen Zeitraum (in der Regel mindestens 3 Monate) nicht nutzen, entfernen Sie bitte die Batterien aus dem Gerät.
- ▶ Entsorgen Sie die Batterien ordnungsgemäß.

Pflege und Wartung Ihres Blutzuckermesssystems

Reinigung des Gerätes

1. Zur Reinigung des Gehäuses Ihres Gerätes nutzen Sie bitte einen feuchten Lappen. Die Verwendung eines milden Reinigungsmittels oder von Wasser ist möglich. Danach trocknen Sie das Gerät mit einem weichen und trockenen Tuch ab. Bitte das Gerät niemals unter fließendes Wasser halten.
2. Nutzen Sie **niemals** organische Reinigungsmittel zur Reinigung des Gerätes.

Lagerung des Gerätes

- ▶ Lagerungsbedingungen: -20 bis 60 °C (-4 bis 140 °F) und einer relativen Luftfeuchtigkeit zwischen 10-93 % (nicht kondensierend).
- ▶ Die Lagerung und der Transport Ihres Gerätes sollten stets in einer dafür vorgesehenen Tasche erfolgen.
- ▶ Das Gerät nicht fallen lassen oder großem Druck aussetzen.
- ▶ Vermeiden Sie, dass das Gerät direkter Sonneneinstrahlung und hoher Luftfeuchtigkeit ausgesetzt wird.

Entsorgung des Messgerätes

Ein benutztes Messgerät sollte grundsätzlich als kontaminiert angesehen werden, da es während der Messung ein Infektionsrisiko bergen könnte. Die Batterien sollten aus dem gebrauchten Messgerät entfernt und das Messgerät entsprechend den lokalen Vorschriften entsorgt werden. Das Messgerät fällt nicht in den Geltungsbereich der EU-Richtlinie 2002/96/EG über elektronischen Abfall und elektrische Geräte (WEEE).

Lagerung und Handhabung der Teststreifen

- ▶ Lagerungsbedingungen: bei 2 bis 30 °C (35,6 bis 86 °F) und einer relativen Luftfeuchtigkeit zwischen 10-90 %. Bitte **NICHT** einfrieren.
- ▶ Lagern Sie Ihre Teststreifen ausschließlich in dem dafür vorgesehenen Behälter. Nicht in einen anderen Behälter umpacken.
- ▶ Lagern Sie die Teststreifen an einem kühlen und trockenen Ort. Bitte setzen Sie die Teststreifen keiner direkten Sonneneinstrahlung und Hitze aus.

- ▶ Nachdem Sie einen Teststreifen aus der Dose genommen haben, sollte diese direkt wieder verschlossen werden.
- ▶ Bitte fassen Sie den Teststreifen mit sauberen und trockenen Händen an. Benutzen Sie den entnommenen Teststreifen immer sofort.
- ▶ Benutzen Sie die Teststreifen nicht nach Ablauf des Haltbarkeitsdatums. Die Verwendung abgelaufener Teststreifen kann zu falschen Blutzuckermessergebnissen führen.
- ▶ Knicken, zerschneiden oder verändern Sie den Teststreifen niemals.
- ▶ Halten Sie die Teststreifendose von Kindern fern, da Verschluckungsgefahr besteht. Sollte ein Kind dennoch etwas verschluckt haben, suchen Sie umgehend einen Arzt auf.

Weitere Informationen finden Sie in der Packungsbeilage der Teststreifen.

Wichtige Informationen zur Kontrolllösung

- ▶ Bitte nutzen Sie die Kontrolllösung nur zusammen mit dem **GlucoCheck GOLD** Messgerät.
- ▶ Nach Ablauf des Verfallsdatums oder 3 Monate nach Öffnung der Kontrolllösung sollten Sie diese nicht mehr benutzen. Beschriften Sie deshalb das Fläschchen immer mit dem Öffnungsdatum und entsorgen Sie die restliche Lösung nach 3 Monaten.
- ▶ Es wird empfohlen, den Kontrolllösungstest bei einer Zimmertemperatur von 20 bis 25 °C (68 bis 77 °F) durchzuführen. Stellen Sie sicher, dass sich Ihre Kontrolllösung, das Messgerät und die Teststreifen in diesem vorgegebenen Temperaturbereich befinden.
- ▶ Bitte schütteln Sie das Fläschchen vor dem Gebrauch. Entfernen Sie den ersten Tropfen aus dem Kontrolllösungsfläschchen und wischen Sie die Spitze des Fläschchens ab, um die Reinheit der Probe und ein genaues Ergebnis sicherzustellen.
- ▶ Lagern Sie die Kontrolllösung fest verschlossen bei Temperaturen von 2 bis 30 °C (35,6 bis 86 °F). Bitte **NICHT** einfrieren.

System-Fehlerbehebung

Wenn Sie den nachfolgenden Empfehlungen folgen, das Problem damit aber nicht behoben werden kann, kontaktieren Sie bitte **aktivmed**.

AbleSEN der Messergebnisse

Nachricht	Erklärung
E-9 Niedrig	< 10 mg/dl (< 0,56 mmol/l)
100	10-239 mg/dl (0,56-13,3 mmol/l)
KETONE?	≥ 240 mg/dl (≥ 13,3 mmol/l)
E-9 Hoch	> 800 mg/dl (> 44,4 mmol/l)

Fehlermeldungen

Nachricht	Problembeschreibung	Fehlerbehebung
E-1	Batterieleistung reicht für die Durchführung einer Messung nicht mehr aus.	Tauschen Sie umgehend die Batterien aus.
E-4	Gebrauchter Teststreifen	Wiederholen Sie den Test mit einem neuen Teststreifen.
E-5	Zu hohe oder zu niedrige Betriebstemperatur.	Messungen sind bei Betriebstemperaturen von 8-45 °C (46,4-113 °F) möglich. Wiederholen Sie den Test, sobald sich das Gerät und die Teststreifen im angegebenen Temperaturbereich befinden.
E-2, E-6, E-7, E-8	Probleme bei dem Gerät	Wiederholen Sie die Messung mit einem neuen Teststreifen. Falls das Gerät auch mit einem neuen Teststreifen nicht funktioniert, dann kontaktieren Sie bitte umgehend aktivmed .
E-3	Der Teststreifen wurde während des Countdowns entfernt oder eine unzureichende Blutmenge aufgebracht.	Lesen Sie die Bedienungsanleitung und wiederholen Sie den Test mit einem neuen Teststreifen. Kontaktieren Sie bitte aktivmed , wenn das Problem weiterhin besteht.

Fehlerbehebung

1. Nachdem Sie einen Teststreifen eingeführt haben, erscheint keine Bildschirmanzeige:

Mögliche Ursache	Fehlerbehebung
Batterien sind leer.	Tauschen Sie die Batterien aus.
Teststreifen wurde nicht vollständig oder falsch herum eingeschoben.	Führen Sie den Teststreifen vollständig mit den Kontaktstreifen nach oben in das Gerät ein.
Defektes Gerät oder Teststreifen	Kontaktieren Sie bitte aktivmed .

2. Keine Durchführung der Messung, obwohl der Blutropfen zugeführt wurde:

Mögliche Ursache	Fehlerbehebung
Nicht ausreichende Blutmenge	Wiederholen Sie den Test mit einem neuen Teststreifen und einer größeren Blutmenge.
Defekter Teststreifen	Wiederholen Sie den Test mit einem neuen Teststreifen.
Das Blut wurde erst nach dem Ausschalten des Gerätes (3 Min. nach der letzten Aktion) aufgetragen.	Wiederholen Sie den Test mit einem neuen Teststreifen. Blutprobe nur aufbringen, wenn das Symbol „  “ aufblinkt.
Defektes Gerät	Kontaktieren Sie bitte aktivmed .

3. Der Test mit der Kontrolllösung liegt außerhalb des zulässigen Ergebnisbereichs:

Mögliche Ursache	Fehlerbehebung
Fehler bei der Durchführung des Tests	Lesen Sie die Bedienungsanleitung gründlich und führen Sie dann die Messung nochmals durch.
Die Kontrolllösung wurde nicht ausreichend geschüttelt.	Schütteln Sie die Kontrolllösung ordentlich und wiederholen Sie den Test.
Abgelaufene oder verschmutzte Kontrolllösung	Überprüfen Sie das Haltbarkeitsdatum der Kontrolllösung.
Kontrolllösung ist zu warm oder zu kalt.	Die Kontrolllösung, das Gerät und die Teststreifen sollten immer bei Zimmertemperaturen im Bereich von 20 bis 25 °C (68 bis 77 °F) gelagert werden, bevor Sie eine Messung durchführen.
Defekter Teststreifen	Wiederholen Sie den Test mit einem neuen Teststreifen.
Betriebsstörung des Gerätes	Kontaktieren Sie bitte aktivmed .
Messgerät und Teststreifen arbeiten nicht zuverlässig.	Bitte kontaktieren Sie unseren aktivmed Kundenservice.

Weitere Informationen

















Ihr GlucoCheck GOLD Messgerät zeigt plasma-äquivalente Ergebnisse.

Tageszeitpunkt	Normale Blutzuckerwerte für Menschen ohne Diabetes
Beim Fasten und vor einer Mahlzeit	< 100 mg/dl (5,6 mmol/l)
2 Stunden nach einer Mahlzeit	< 140 mg/dl (7,8 mmol/l)

Quelle: American Diabetes Association. Standards of Medical Care in Diabetes. Januar 2018, 41 (Supplement 1): S. 1-2.

Bitte besprechen Sie Ihren persönlichen Zielbereich mit Ihrem Arzt.

Legende

Symbol	Bedeutung	Symbol	Bedeutung	Symbol	Bedeutung
	In-vitro-Diagnostikum		Zur Eigenanwendung		Beachten Sie die Gebrauchsanweisungen.
	Seriennummer		Artikelnummer		Europäischer / Bevollmächtigter Repräsentant
	Temperaturbegrenzung		CE-Kennzeichen		Achtung: Beiliegende Unterlagen beachten.
	Verwendbar bis		Hersteller		Luftfeuchtigkeitsbegrenzung
	Chargennummer		Nicht wiederverwenden (Nur für Lanzetten)		Steril (durch Bestrahlung) (Nur für Lanzetten)
	Dieses Gerät gehört nicht in den Hausmüll und muss gemäß den lokalen Regularien zu einem Wertstoffhof für Elektro- und Elektronikgeräte gebracht werden. Enthaltenen Batterien sollten entfernt und ordnungsgemäß entsorgt werden.				

Technische Daten

- ▶ **Modellnummer:** TD-4289
- ▶ **Maße & Gewicht:** 90,3 (L) x 52,3 (B) x 18 (H) mm, 60 g
- ▶ **Batterien:** 3 V  (Zwei 1,5 V AAA Alkaline Batterien)
- ▶ **Display:** LCD mit Backlight (Hintergrundbeleuchtung)
- ▶ **Speicher:** 1.000 Messergebnisse mit Datum und Uhrzeitangabe
- ▶ **Externe Datenschnittstelle:** USB und Bluetooth
- ▶ Automatische Proben-Erkennung
- ▶ Automatische Teststreifen-Erkennung
- ▶ Automatische Countdown-Funktion nach der Messung
- ▶ Automatische Abschaltung des Gerätes nach 3 Minuten ohne Nutzung
- ▶ Temperatur-Warnung
- ▶ **Messbedingungen:** 8 bis 45 °C (46,4 bis 113 °F), relative Luftfeuchtigkeit zwischen 10-85 % (nicht kondensierend)
- ▶ **Lagerung/Transportbedingungen Messgerät:** -20 bis 60 °C (-4 bis 140 °F), relative Luftfeuchtigkeit zwischen 10-93 % (nicht kondensierend)
- ▶ **Lagerung/Transportbedingungen Teststreifen:** 2 bis 30 °C (35,6 bis 86 °F), relative Luftfeuchtigkeit zwischen 10-90 % (nicht kondensierend)
- ▶ **Maßeinheit:** mg/dl oder mmol/l
- ▶ **Messbereich:** 10 bis 800 mg/dl (0,56 bis 44,4 mmol/l)
- ▶ **Zu erwartende Lebensdauer:** 5 Jahre
- ▶ **Betriebshöhe:** bis zu 2000 m (Nutzung in Innenräumen empfohlen)
- ▶ **Umweltbedingungen:** sichere Anwendung bis zu einem Verschmutzungsgrad von 2

Dieses System wurde auf Basis folgender Sicherheitsbestimmungen getestet und erfüllt die folgenden Richtlinien: IEC/EN 61010-1, IEC/EN 61010-2-101, EN 61326-1, IEC/EN 61326-2-6, EN 301 489-17, EN 300 328.

Das GlucoCheck GOLD Messsystem erfüllt die Anforderungen gemäß DIN EN ISO 15197:2015 (Testsysteme für die In-vitro-Diagnostik – Anforderungen an Blutzuckermesssysteme zur Eigenanwendung beim Diabetes mellitus).



aktivmed GmbH

Oldenburger Straße 17

48429 Rheine

Kostenfreie Service-Rufnummer:

0800 / 122 77 77

(Mo.-Fr. 8-18 Uhr / Sa. 9-14 Uhr)

www.aktivmed.de

CE 0483



Zur Eigenanwendung

SELF-TESTING

Die folgenden Set-Komponenten unterliegen der Richtlinie 93/42/EWG:



Lanzetten:

TaiDoc Technology Corporation

B1-7F, No. 127, Wugong 2nd Rd., Wugu Dist.,

24888 New Taipei City, Taiwan

CE 0123



STERILE

EC REP

MedNet GmbH

Borkstraße 10,

48163 Münster

Deutschland



Stechhilfe:

TaiDoc Technology Corporation

B1-7F, No. 127, Wugong 2nd Rd., Wugu Dist.,

24888 New Taipei City, Taiwan

CE

EC REP

MedNet GmbH

Borkstraße 10,

48163 Münster

Deutschland

REF 21947 (mg/dl)

REF 21948 (mmol/l)